

NEW



**MIDI ESCAVATORE** | 85z-2/86c-2/90z-2/100c-2

Peso operativo: 8300/9750kg Potenza netta motore: 45,4kW



## UN AMBIENTE MIGLIORE IN CUI LAVORARE

JCB SI ADOPERA DA SEMPRE PER GARANTIRE UN AMBIENTE DI LAVORO CONFORTEVOLE E SEMPLICE, CHE CREI LE CONDIZIONI PER UNA MAGGIORE PRODUTTIVITÀ. PER QUESTO MOTIVO LE NUOVE CABINE DEI MIDI ESCAVATORI SERIE 2 DA 8-10 TONNELLATE SONO STATE OTTIMIZZATE PER GARANTIRE SEMPLICITÀ DI VISUALIZZAZIONE DELLE INFORMAZIONI E DI UTILIZZO DEI COMANDI, RENDENDOLE POSTI DI LAVORO OTTIMALI.

### Comfort quotidiano

- 1** La cabina è incredibilmente spaziosa e prevede un'ampia porta che garantisce un accesso semplice e sicuro. All'interno, i nuovi modelli serie 2 vantano una superficie più ampia rispetto ai precedenti.
- 2** A garanzia di maggiore efficienza e minore usura dei componenti, la nuova gamma da 8-10 tonnellate prevede un impianto di riscaldamento del sistema idraulico completamente automatico, che riscalda il circuito idraulico fino a ottenere la temperatura ottimale per il funzionamento.
- 3** Tutta la nuova strumentazione prevede un display verticale da 7 pollici e una rotella di controllo quale strumento di navigazione principale. Il display include una moderna funzione di indicazione del carico, una telecamera di sicurezza posteriore opzionale e la visualizzazione delle informazioni sulla verifica dello stato.
- 4** Completano le attrezzature in dotazione una nuova radio Bluetooth con kit ausiliario viva-voce, cariche batterie per telefono da 12V, un potente

riscaldamento con sbrinatori finestrini e un efficiente impianto di condizionamento con 9 bocchette di sfogo.

Per garantire agli operatori il miglior comfort quotidiano, è previsto un sedile ammortizzato completamente regolabile e un sedile opzionale riscaldato, a sospensione pneumatica, le cui posizioni sono regolabili in modo indipendente. Gli interruttori sono ergonomicamente disposti attorno a un luminoso display LCD a colori con telecamera retrovisiva opzionale.



## Gestione totale dell'impianto idraulico

**5** I circuiti idraulici proporzionali sono provvisti di serie di un sistema di gestione che può memorizzare fino a un massimo di 10 attrezzature. L'operatore può gestire facilmente le modalità e le portate attraverso la nuova schermata digitale e la rotella di controllo.

**6** Con il nuovo e migliorato comando del dozer elettroidraulico, gli operatori possono ottenere un controllo del livellamento agevole e preciso.

Grazie a una terza linea ausiliaria opzionale, è possibile utilizzare i tilt-rotator, a garanzia di maggiore versatilità e semplicità d'utilizzo.

**7** Il dozer a 4 vie opzionale può essere angolato a destra e a sinistra e, unitamente alla funzione flottante del dozer, rende le operazioni di livellamento e di riempimento estremamente semplici, anche su pendenze e terreni irregolari.

**8** Il nostro attacco idraulico Quickhitch con marchio CE è un'ulteriore opzione, disponibile sui midi 8-10 ton, che consente una sostituzione rapida delle attrezzature.

Anche la sostituzione delle attrezzature è semplificata, grazie al sistema di scarico della pressione dei circuiti idraulici, gestito in modo semplice mediante il nuovo interruttore in cabina.



**5**



**6**



**7**



**8**

## QUALITÀ SU CUI POTER CONTARE

I CLIENTI RICHIEDONO MACCHINE DI QUALITÀ SUPERIORE, AFFIDABILI E DI LUNGA DURATA, RESISTENTI ALLA PROVA DEL TEMPO. ECCO PERCHÉ GLI ULTIMI MIDI ESCAVATORI SERIE 2 DA 8-10 TONNELLATE SONO PROGETTATI E COSTRUITI PER ESSERE RESISTENTI, CON CARROZZERIA 100% IN ACCIAIO E COMPONENTI ROBUSTI E AFFIDABILI.

Con una struttura resistente progettata con l'analisi ad elementi finiti e una robusta struttura ad H, il carro garantisce sia lunga durata, sia totale affidabilità.



### Resistenza strutturale

- 1 Braccio e avambraccio, completamente saldati da robot, sono realizzati in acciaio ad alta resistenza alla trazione, con piastre di rinforzo interne, a garanzia di lunga durata.
- 2 L'avambraccio scatolato a quattro piastre saldate, con design pulito ed elegante, è garanzia di maggiore resistenza strutturale.
- 3 La carrozzeria dei midi escavatori è realizzata esclusivamente in acciaio stampato senza plastica ed è quindi resistente e facilmente riparabile.



## Progettati per lavori impegnativi

**4** Le nuove macchine serie 2 da 8-10 tonnellate vantano un supporto braccio per impieghi gravosi, dotato di perni riutilizzabili e boccole sostituibili che ne ottimizzano la vita utile. Il supporto è inoltre studiato per garantire un passaggio sicuro a tutti i tubi idraulici dell'escavatore.

**5** Poiché la porta della cabina, quando aperta, rientra nella lunghezza del contrappeso, è ben protetta dal rischio di eventuali danni durante il funzionamento.

## La miglior componentistica

A garanzia di maggiore sicurezza, i nostri componenti sono forniti da produttori leader quali motori JCB Diesel by Kohler, cingoli Bridgestone e idraulica Nachi e Bosch-Rexroth.

**6** I cingoli in gomma di alta qualità da 450 mm a maglie concatenate si comportano al meglio anche nelle applicazioni più gravose.

I cingoli in acciaio da 450 mm sono pre-forati per facilitare il montaggio di eventuali sovra-pattini in gomma.

Sono anche disponibili dei cingoli in acciaio da 600 mm quando servono minori pressioni specifiche al suolo, inoltre sono disponibili cingoli di tipo road liner (GeoGrip) che, in caso di danni, consentono la sostituzione dei singoli segmenti.

**7** La protezione heavy duty del cilindro del braccio è eccellente; sono anche disponibili protezioni opzionali per l'avambraccio e il cilindro della benna, per applicazioni più gravose.



# PRESTAZIONI ELEVATE CON EMISSIONI RIDOTTE

LE NUOVE MACCHINE SERIE 2 JCB DA 8-10 TONNELLATE SONO EQUIPAGGiate CON IL NUOVO MOTORE STAGE 5, MENO INQUINANTE MA CHE NON RINUNCIA ALLE PRESTAZIONI. ELEVATI VALORI DI POTENZA E COPPIA GIÀ A BASSO REGIME GENERANO CICLI EFFICIENTI, MENTRE NUOVE E INNOVATIVE FUNZIONI AIUTANO A SFRUTTARE AL MASSIMO OGNI GOCCIA DI CARBURANTE.

## Produttività totale dei midi escavatori

**1** I midi escavatori da 8-10 tonnellate sono dotati di motore conforme Stage V con moderno common rail JCB Diesel by Kohler, provvisto di un filtro DPF (Diesel Particulate Filter, Filtro antiparticolato) e DOC (Diesel Oxidation Catalyst, Catalizzatore di ossidazione diesel), turbocompressore e intercooler, senza necessità di AdBlue.

**2** Basati sulla piattaforma da 8 tonnellate e azionati da un motore più potente, i modelli 90Z-2 e 100C-2 possono essere utilizzati in aree più ristrette rispetto agli escavatori di maggiori dimensioni, ma consentono di effettuare scavi filo muro con facilità. I modelli 90Z-2 and 100C-2 possono anche essere utilizzati con una licenza inferiore a 10 tonnellate\*, rendendoli quindi ideali per il mercato del noleggio. Con un'elevata forza di trazione e traslazione, si garantiscono elevate capacità di livellamento e tempi di trasferimento rapidi. Per aumentare la produttività, i motori con funzione kick-down si adattano automaticamente alle variazioni del terreno, con conseguente aumento della produttività e riduzione dell'affaticamento dell'operatore.

\*Può variare in base al paese.

**3** Per la massima capacità di sollevamento e stabilità, optate per il modello 86C-2 con braccio a tripla articolazione (TAB) opzionale, che offre maggiore autonomia di lavoro con sbraccio esteso, possibilità di scavi più ravvicinati e una maggiore capacità di scarico.



1



2



3



## ZTS o CTS?

JCB offre sia configurazioni con ingombro posteriore zero che tradizionale. La scelta appropriata dipende dall'applicazione finale, poiché entrambe possono incrementare la produttività in diversi modi. La versione CTS garantisce maggiore stabilità, capacità di sollevamento e un gruppo di scavo più grande; quella ZTS invece offre maggiore manovrabilità (particolarmente in aree ristrette) poiché non è necessario che gli operatori controllino le zone circostanti.

## Impianto idraulico innovativo

4 L'impianto idraulico a centro chiuso di qualità superiore garantisce un'eccellente distribuzione della portata, per un funzionamento regolare, preciso e bilanciato, utilizzando più servizi contemporaneamente.

5 La versatilità fa parte del pacchetto: le doppie linee ausiliarie, ad alta e bassa portata, permettono l'utilizzo di una vasta gamma di attrezzature.

## Design del dozer

6 Il profilo e l'angolazione del dozer sono stati modificati per avere migliori prestazioni senza trattenere il terreno. I punti di sollevamento sono posizionati dietro il bordo della lama, a garanzia di protezione eccellente.

7 Disponibilità di lama dozer angolabile a 4 vie opzionale per velocizzare il riempimento delle fosse, associata al flottante opzionale per una maggiore semplicità di livellamento del terreno e una pulizia efficace del sito.

## Gruppo di scavo

8 Il notevole angolo di rotazione della benna di ben 188° consente di ridurre al massimo la perdita dei detriti durante le operazioni di carico degli autocarri. È possibile scegliere la lunghezza dell'avambraccio da 1,65 a 2,25 m, usufruendo della massima versatilità in base alla propria applicazione.

9 Braccio e avambraccio sono progettati per creare una geometria ottimale del gruppo di scavo, semplificando pertanto le operazioni e il carico in aree ristrette.



# SICUREZZA E ACCESSIBILITÀ PER LA MANUTENZIONE

LA SICUREZZA DEL SITO È DI VITALE IMPORTANZA PER QUALSIASI PROPRIETARIO, COSÌ COME LA SEMPLICITÀ E LA RAPIDITÀ DI MANUTENZIONE. I NUOVI MODELLI SERIE 2 DA 8-10 TONNELLATE SONO DOTATI DI FUNZIONI DI SICUREZZA E ACCESSIBILITÀ PER LA MANUTENZIONE CHE PROTEGGONO MACCHINARI, OPERATORI E ASTANTI, RIDUCENDO INOLTRE I TEMPI DI FERMO MACCHINA.

## Più sicuri per progettazione

**1** La nuova e avanzata funzione di indicazione del carico consente di visualizzare sul nuovo monitor i limiti di sollevamento della macchina. Limiti indicati da una barra di stato con un sistema di avvertenza a colori, unitamente a un allarme sonoro.

Tutti i nuovi midi escavatori serie 2 vantano un'eccellente stabilità, grazie al largo sottocarro e al basso centro di gravità.

Il sistema di sicurezza a leva di JCB isola completamente tutte le funzioni idrauliche per impedire movimenti imprevisti.

**2** L'esclusivo sistema 2GO consente di azionare l'impianto idraulico del midi escavatore con un semplice processo in due fasi. Abbassando semplicemente il bracciolo e premendo il pulsante "2 Go"; in questo modo si è protetti da qualsiasi operazione involontaria, a garanzia di massima sicurezza.





3 La cabina, dotata di strutture protettive ROPS e TOPS\*, vanta un'eccellente visibilità anteriore, garantita dal vetro anteriore diviso 70/30, che consente inoltre di visualizzare chiaramente il cingolo anteriore destro e l'area di scavo garantendo manovre semplici e sicure. Nel complesso, è stata migliorata anche la visibilità verso l'alto, semplificando e rendendo quindi più sicuro il carico degli autocarri.

Le luci LED opzionali presentano la funzione "follow me home". Se selezionate, le luci rimangono accese per 3 minuti anche dopo lo spegnimento della macchina, illuminando l'area e consentendo all'operatore di lasciare la zona di lavoro in modo sicuro.

4 Sono stati introdotti ulteriori punti di ancoraggio, di cui 4 integrati alla struttura superiore e altri 4 sul telaio portacingoli esterno. In totale, sono presenti 12 punti di ancoraggio che consentono di fissare facilmente la macchina e, cosa più importante, garantiscono la sicurezza durante il trasporto fra i vari siti di lavoro.

5 In opzione è possibile ordinare un sistema che inibisce il funzionamento della macchina finché non viene allacciata la cintura di sicurezza. Un lampeggiante verde opzionale indica l'avvenuto inserimento.

\*In base al modello e alle specifiche



## SICUREZZA E ACCESSIBILITÀ PER LA MANUTENZIONE

AD OGNI ACCENSIONE IL NUOVO SISTEMA DI DIAGNOSTICA CONTROLLA I PARAMETRI FUNZIONALI DELLA MACCHINA E SEGNALE EVENTUALI ANOMALIE. LE INFORMAZIONI INCLUDONO LIVELLO DEL CARBURANTE, EVENTUALI GUASTI IN ATTO, CONDIZIONI DEL FILTRO DELL'ARIA, EVENTUALE PRESENZA DI ACQUA NEL CARBURANTE, LIVELLO DELL'OLIO IDRAULICO E LIVELLO DELL'QUIDO DI RAFFREDDAMENTO.

### Interventi di manutenzione periodica

**1** Gli intervalli di ingrassaggio ogni 500 ore del gruppo di scavo e della lama dozer sono i migliori della categoria, grazie alle boccole in bronzo impregnate di grafite che consentono di risparmiare tempo e denaro. Il design del sottocarro a telaio aperto e longheroni riduce l'accumulo di materiale, per una pulizia semplificata.

**2** Sotto il cofano in acciaio, ad ampia apertura, è possibile rifornire facilmente il serbatoio del carburante dal livello del terreno. Operazione ulteriormente semplificata dall'indicatore diesel esterno. La pompa di rifornimento opzionale prevede una funzione di arresto automatico per ridurre i versamenti e aumentare la sicurezza. Il distributore idraulico è isolato dal telaio mediante supporti in gomma, a garanzia di minore rumorosità e vibrazioni.

I midi escavatori JCB vantano il miglior indice di manutenzione SAE sul mercato, in parte grazie alla semplicità d'esecuzione delle verifiche di routine, senza necessità di utensili specifici e, in parte, anche grazie alla cabina ribaltabile a 30° con pistoni a gas.



### Manutenzione semplificata

- 3** Il tappetino in due parti è amovibile per semplificare la pulizia, mentre la piastra battitacco antiscivolo in fusione è garanzia di accesso e uscita sicuri, nonché di protezione a lungo termine della carrozzeria.
- 4** Il sistema di rigenerazione DPF brucia automaticamente il particolato accumulato, mantenendo quindi pulito il filtro. L'effettiva condizione di rigenerazione è visualizzata sul display digitale. La rigenerazione può essere disattivata agendo sull'interruttore di blocco, quando l'escavatore è utilizzato in aree soggette a rischio d'incendio.
- 5** I componenti chiave sono facilmente accessibili. Vi è un ampio coperchio di ispezione del giunto rotante e del cuscinetto della ralla, pannelli interni e laterali amovibili. Il tendicingolo sigillato arresta l'accumulo di

terra e i tubi idraulici del dozer terminano sulla paratia, semplificando la sostituzione.

- 6** Grazie a un intervallo di ingrassaggio di 500 ore e a una cabina inclinabile con pistoni a gas che consente di eseguire facilmente i controlli di routine, i midi escavatori JCB vantano il miglior indice di manutenzione SAE sul mercato.
- 7** I punti di sollevamento sul dozer sono rastremati verso l'interno, garantendo facilità di utilizzo e protezione. che si trovano dietro il bordo della lama dozer per una maggiore protezione in loco.
- 8** Per semplicità d'identificazione, tutte le nuove macchine serie 2 sono dotate di tubi idraulici con codifica a colori.



## BASSI COSTI DI GESTIONE

CHE SIATE UNA SOCIETÀ DI NOLEGGIO O UN APPALTATORE, I MIDI ESCAVATORI JCB SERIE 2 SONO PROGETTATI PER OFFRIRVI MOLTO PIÙ DI PRESTAZIONI ECCEZIONALI E LUNGA DURATA UTILE.

### Un ottimo investimento

**1** Il controllo del regime minimo abbassa automaticamente i giri del motore al minimo e può essere attivato premendo la rotella di controllo. Inoltre un'esclusiva funzione di ritorno sotto il minimo interviene quando il bracciolo dell'operatore viene sollevato, riducendo automaticamente i giri del motore sotto il minimo. Questa funzione esclusiva riduce il consumo di carburante e i livelli di rumorosità.

**2** La funzione Auto Idle (ritorno al minimo automatico) può essere programmata affinché si attivi dopo 2-30 secondi di inattività dei comandi, per aumentare la resa del carburante. Potrete controllare la velocità del motore con quattro diverse modalità di lavoro e otto bande di selezione. Ciò include le impostazioni Light, General, Heavy e Heavy Plus, tutte personalizzabili in base all'applicazione.

**2** Installata di serie, la funzione Auto Stop di arresto automatico del motore è programmabile e riduce il consumo di carburante ed emissioni. Prima dell'arresto del motore e del sistema, viene visualizzato un indicatore con conto alla rovescia di 30 secondi.

**3** Geometria dei perni benna identica a quella della tema JCB 3CX, la più venduta al mondo, significa che le attrezzature sono completamente intercambiabili.



L'impianto idraulico "Load sensing" sulle macchine assorbe potenza solamente quando richiesto, risparmiando carburante da utilizzare al momento opportuno.

Poiché talvolta si verificano dei danni, si utilizzano dei finestrini in vetro piano per ridurre i costi di sostituzione.

Il circuito di ritorno a pressione pari a zero è brevettato e consente di risparmiare ulteriormente sul carburante, poiché la pompa non deve superare una pressione elevata prima di poter eseguire qualsiasi tipo di lavoro.

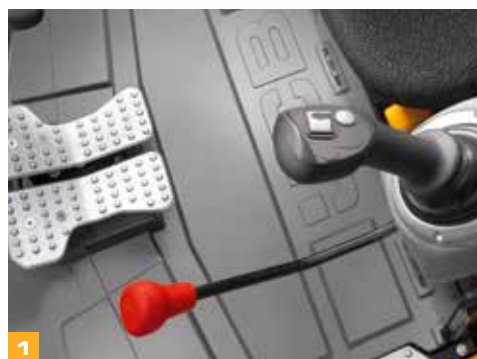

1



2



3

## VERSATILITÀ DEL BRACCIO TAB

IL NUOVO MODELLO 86C-2 PUÒ ESSERE EQUIPAGGIATO CON UN BRACCIO A TRIPLA ARTICOLAZIONE OPZIONALE (TAB) CHE CONSENTIRÀ DI ESEGUIRE OPERAZIONI PIÙ DIFFICOLTOSE IN UNA PIÙ AMPIA GAMMA DI APPLICAZIONI E CONDIZIONI. CON IL TAB SI HA UNO SBRACCIO A TERRA MAGGIORE UNITO ALLA POSSIBILITÀ DI SCAVARE PIÙ VICINO E DI SCARICARE PIÙ IN ALTO, A GARANZIA DI UNA PRODUTTIVITÀ ANCORA MAGGIORE.

- 1 La versatilità del braccio TAB consente un lungo sbraccio, ideale per il livellamento di grandi aree.
- 2 Inoltre semplifica l'esecuzione di scavi in prossimità della macchina e in aree ristrette, senza necessità di costanti riposizionamenti.
- 3 Una maggiore altezza di lavoro e un migliore posizionamento della benna rendono più agevole e facile il caricamento negli autocarri.
- 4 Il braccio TAB semplifica le manovre, consentendo di effettuare scavi verticali in modo semplice ed efficiente, specialmente in aree ristrette.





## SISTEMA TELEMATICO LIVELINK

Il sistema telematico LiveLink aiuta a monitorare e gestire il proprio parco macchine in remoto, ovunque nel mondo, ottimizzando radicalmente l'efficienza, la produttività, la sicurezza e la protezione di tutto il proprio parco macchine JCB e non.

**EFFICIENZA DELLA MACCHINA:** tracciate l'attività quotidiana delle vostre macchine attraverso i rapporti periodici sulle prestazioni, che forniscono informazioni su tempi di funzionamento a regime minimo, ubicazione, stato della macchina, codici di errore per la diagnostica, utilizzo del motore per fascia di potenza, allarmi di sicurezza e consumo di carburante. JCB LiveLink assicura che le macchine rimangano in funzione per il tempo massimo di attività, oltre al ritorno sugli investimenti.

**AFFIDABILITÀ DELLA MACCHINA:** segnalazioni accurate su tempi e manutenzione consentono di migliorare la pianificazione della manutenzione per ottimizzare la produttività della macchina.

**SICUREZZA DELLA MACCHINA:** Le segnalazioni di limitazione geografica in tempo reale di LiveLink avvisano quando le macchine vengono spostate al di fuori di aree predeterminate. Le segnalazioni Curfew informano in caso si verifichi un utilizzo non autorizzato.



Tracciamento dell'ubicazione di ogni macchinario mediante connessione Bluetooth.



Una soluzione aftermarket che può essere aggiornata su qualsiasi macchina.



## CONTROLLO TOTALE DEL PROPRIO PARCO MACCHINE

LiveLink Fleet consente di tracciare tutti gli aspetti delle proprie apparecchiature al fine di ottimizzare l'efficienza e i tempi di funzionamento delle macchine.

**MENO SUPPOSIZIONI, PIÙ CONOSCENZA:** i problemi delle apparecchiature e i promemoria per la manutenzione vengono registrati non appena si verificano, consentendovi di reagire rapidamente.

**OCCHI PUNTATI A TERRA:** integrando LiveLink Fleet all'app mobile JCB Operator, i dati relativi alle verifiche quotidiane delle apparecchiature effettuate dai vostri operatori saranno immediatamente visibili sul cruscotto.

**TOTALE TRANQUILLITÀ:** le segnalazioni sicure degli operatori aiutano a garantire che le macchine siano utilizzate in modo efficiente e sicuro.

### STRUMENTI PIÙ INTELLIGENTI,

**DECISIONI PIÙ INTELLIGENTI:** dalle ore di lavoro agli sprechi di carburante, accedete alle analisi personalizzate del vostro parco macchine per prendere decisioni più intelligenti, in modo più rapido.

**SEMPLICEMENTE, SENZA SUPPORTI CARTACEI:** possibilità di accesso a certificati, informazioni sulla garanzia, guide rapide e manuali delle macchine.



## LORO CONTROLLANO, TU RIMANI INFORMATO

L'app JCB Operator consente di ottenere informazioni più rapide, chiare e precise sul proprio parco macchine, direttamente da coloro che utilizzano quotidianamente le vostre apparecchiature.

**RIMANERE IN CONTATTO:** effettuate verifiche della vostra macchina a cadenza regolare con visibilità nel portale LiveLink Fleet.

**PERSONALIZZARE I CONTROLLI:** personalizzate le vostre liste di controllo in base a qualsiasi applicazione, cliente o sito.

**RIMANERE AGGIORNATI:** caricate informazioni utili, complete di fotografie e commenti.

**TOTALE COMPATIBILITÀ** l'app JCB Operator funziona con macchine e apparecchiature non correlate alla telemetria.

**ACCEDERE A TUTTE LE INFORMAZIONI:** ottenete l'accesso alla documentazione, ad esempio alle guide rapide.

\*Le singole caratteristiche di LiveLink Telematics, LiveLink Fleet e Operator App variano in base al paese, al motore e al tipo di macchina.

## VALORE AGGIUNTO.

JCB OFFRE UN'ASSISTENZA CLIENTI DI PRIM'ORDINE SU SCALA MONDIALE. DI QUALUNQUE COSA ABBIATE BISOGNO ED OVUNQUE VI TROVIATE, POTETE CONTARE SULLA NOSTRA RAPIDA ED EFFICIENTE DISPONIBILITÀ PER AIUTARVI A SFRUTTARE AL MEGLIO LE POTENZIALITÀ DELLA VOSTRA MACCHINA.



1

1 Il nostro servizio di assistenza tecnica assicura l'immediato accesso alle risorse, giorno e notte, mentre i nostri team finanziario e assicurativo sono sempre disponibili per fornire preventivi rapidi, flessibili e competitivi.

2 La rete mondiale dei centri ricambi JCB è un altro modello di efficienza: grazie a 18 sedi regionali, possiamo consegnare circa il 95% dei ricambi in qualsiasi luogo al mondo entro 24 ore. I ricambi originali JCB sono progettati per funzionare in perfetta armonia sulla macchina in modo da garantire prestazioni e produttività ottimali.

*Nota: I pacchetti di estensione di garanzia JCB LIVELINK e JCB potrebbero non essere disponibili in tutti i paesi, pertanto è consigliabile rivolgersi al proprio concessionario.*



2

3 JCB offre estensioni di garanzia completa, come pure contratti di sola assistenza o di riparazione e manutenzione. Indipendentemente da quale scegliate, i nostri addetti all'assistenza in tutto il mondo vi addebiteranno tariffe di manodopera concorrenziali e offriranno preventivi non vincolanti e interventi di riparazione rapidi ed efficienti.



3

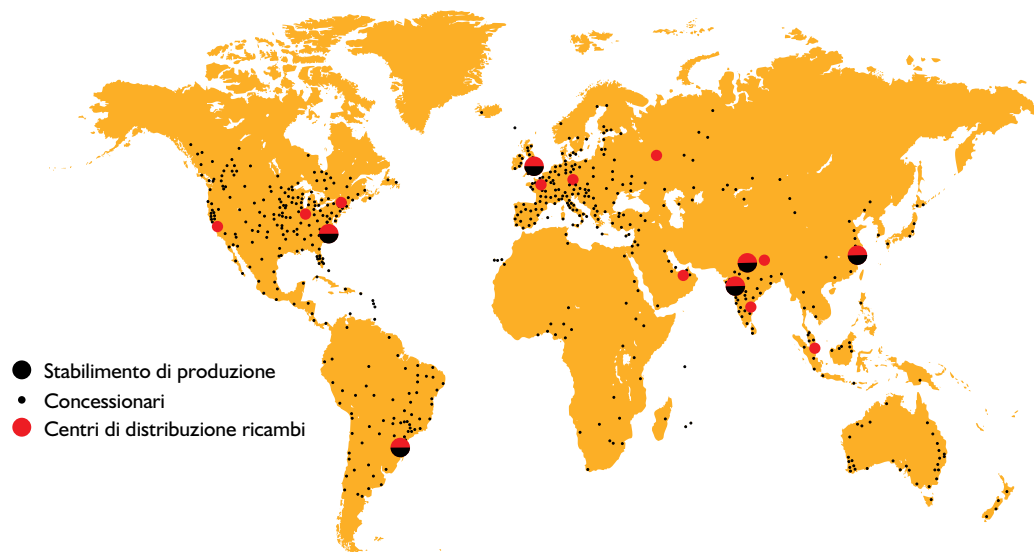

## DIMENSIONI STATICHE

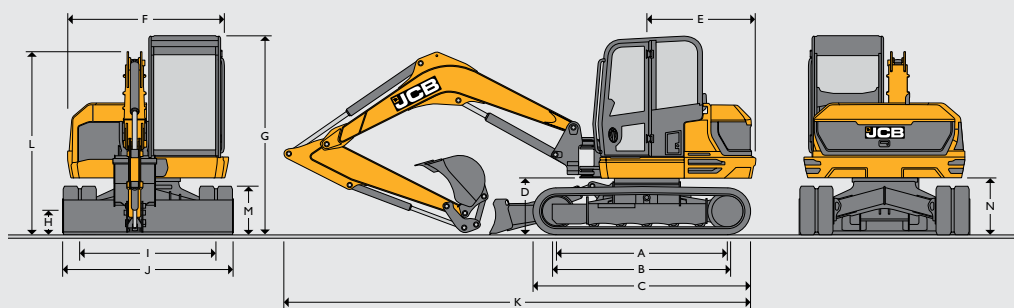

Modello macchina	85z-2	86c-2	86c-2 TAB	90z-2	100c-2
A Interasse ruote			2325		
B Lunghezza di appoggio del cingolo			2325		
C Lunghezza totale del carro - cingoli in gomma			2950		
Lunghezza totale del carro - cingoli in acciaio			2900		
D Luce libera supporto braccio			793		
E Raggio di rotazione posteriore	1145	1490	1600	1145	1601
F Larghezza complessiva della torretta	2168	2187		2187	
G Altezza filo cabina			2706		
H Altezza minima da terra			350		
I Carreggiata			1850		
J Larghezza totale del carro (pattini da 450)			2300		
K Lunghezza di trasporto con avambraccio standard	5833	6435	6655	6585	6860
L Altezza di trasporto con avambraccio standard			2706		
M Altezza della cingolatura			650		
N Altezza da terra della torretta			762		

## MOTORE

Modello macchina	85z-2	86c-2	86c-2 TAB	90z-2	100c-2
Modello	KDI 2504 TCR Stage V Tier 4 F				
Carburante	Diesel				
Raffreddamento	Acqua				
Potenza massima - ISO 14396	kW (CV) a 2200 giri/min		48	55	
Potenza netta	kW (CV) a 2200 giri/min		45,4	52,4	
Coppia massima - ISO 14396	Nm a 1500 giri/min		305		
Cilindrata	cc/litri		2500		
Pendenza massima superabile	gradi		30		
Motorino d'avviamento	kW (hp)		3,2		
Batteria	V/Ah		12 V/750		
Alternatore	V/A		12 V/100		

## CARRO

Modello macchina	85z-2	86c-2	86c-2 TAB	90z-2	100c-2
N. di rulli di sostegno	1				
N. di rulli di appoggio	5				
Larghezza cingolo	mm			450	
Larghezza cingolo, opzionale	mm			600	
Altezza minima da terra	mm			350	
Tensionamento del cingolo	Grasso				
Velocità di trasferimento - bassa	km/h		2,5		2,4
Velocità di trasferimento - alta	km/h		5		4,6 4,4
Forza di trazione	kN	61	65	58	59,8

## IMPIANTO IDRAULICO

Modello macchina	85z-2	86c-2	86c-2 TAB	90z-2	100c-2
Potenza nominale a 2200	l/min		158,4		148
Pressione massima scavo/traslazione	bar			300	
Pressione massima rotazione	l/min			226	
Portata massima circuito Low Flow	l/min			40	
Portata massima circuito ausiliario	l/min			100	
Portata massima circuito Low Flow	bar			190	
Portata massima circuito ausiliario	bar			190	

## PESI

Modello macchina	85z-2	86c-2	86c-2 TAB	90z-2	100c-2
Peso operativo* (cingoli in gomma da 450 mm)	kg	8300	8600	9750	8900 9750
Peso di spedizione** (cingoli in gomma da 450 mm)	kg	7950	8720	9400	8550 9400
Con tettuccio con struttura protettiva FOGS - livello 1	kg	+14			+14
Con tettuccio con struttura protettiva FOGS - livello 1 HVAC	kg	+49			+49
Con struttura protettiva FOGS nella parte anteriore - livello 2	kg	+38			+97
Con tettuccio con struttura protettiva FOGS - livello 2	kg	+60			
Con cingoli in acciaio (450 mm)	kg	+195			+184
Con cingoli in acciaio (600mm)	kg	+408			+367
Con geogrip Bridgestone	kg	+134			+134
Con lama dozer larga (2470 mm)	kg	+18			+18
Con lama dozer stretta (2220 mm)	kg	-17			-5
Con dozer a 4 vie	kg	+205			+217
Quickhitch meccanico	kg	+95			+95
Quickhitch idraulico	kg	+67			
Con avambraccio lungo (2250 mm)	kg	+16			+16
Con avambraccio corto (1650 mm)	kg	-48			-48
Pressione specifica al suolo (cingoli in gomma da 450 mm)	kg/cm <sup>2</sup>	0,40	0,41	0,45	0,41 0,46
Pressione specifica al suolo (cingoli in acciaio da 450 mm)	kg/cm <sup>2</sup>	0,40	0,42	0,46	0,42 0,47
Pressione specifica al suolo (cingoli in acciaio da 600mm)	kg/cm <sup>2</sup>	0,31	0,32	0,35	0,31 0,35

\*Peso operativo secondo ISO 6016 includente cabina, cingoli in gomma, avambraccio standard, benna da 450 mm (TAB 85z-2, 86c-2, 86c-2), benna da 600 mm (90z), 900 mm (100c con aggiunta di 43 kg di peso), serbatoi pieni e operatore con peso da 75 kg.

\*\*Il peso di spedizione secondo ISO 6016 rappresenta la massa della macchina base senza operatore, con livello di carburante al 10% della capacità del serbatoio.



## PRESTAZIONI

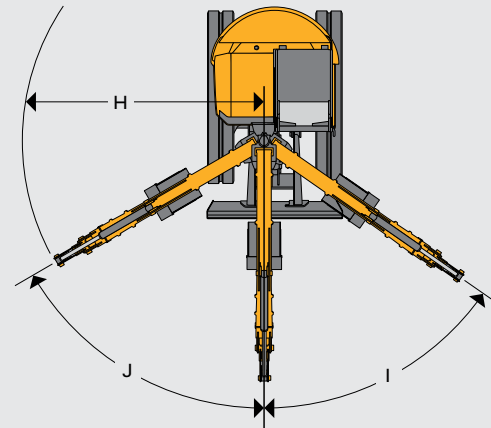
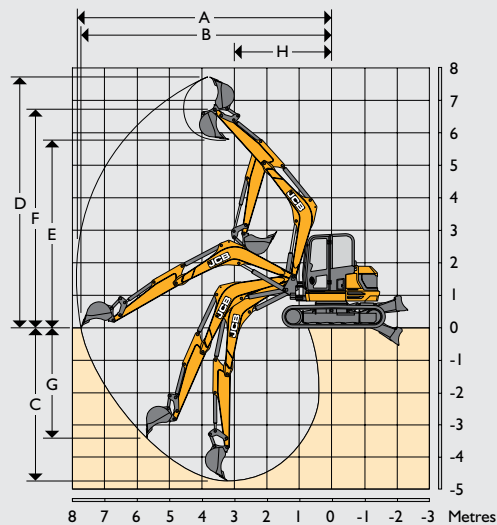

		85z-2	86c-2	86c-2 TAB	90z-2	100c-2
Lunghezza braccio	mm	2900	3360	Braccio int = 2828 Braccio est = 3917	3360	3682
Lunghezza avambraccio	mm	1650 / 2100 / 2250				
A Massimo sbraccio	mm	6596 / 7029	6815 / 7244 / 7387	7246 / 7844 / 7989	6940 / 7542 / 7495	7065 / 7475 / 7560
B Massimo sbraccio al suolo	mm	6401 / 6848	6635 / 7075 / 7225	7409 / 7691 / 7840	6807 / 7269 / 7389	6888 / 7315 / 7438
C Profondità di scavo max - lama dozer sollevata	mm	3234 / 3684	3931 / 4381 / 4531	4022 / 4472 / 4622	3931 / 4381 / 4531	4221 / 4670 / 4820
Profondità di scavo max - lama dozer abbassata	mm	3615 / 3715	3922 / 4372 / 4522	4013 / 4463 / 4613	4218 / 4668 / 4818	4491 / 4940 / 5090
D Altezza massima di scavo	mm	6487 / 6836	6848 / 7181 / 7293	7776 / 8180 / 8315	6853 / 7181 / 7297	7018 / 7321 / 7478
E Altezza massima di scarico/carico	mm	4674 / 5023	5061 / 5395 / 5506	5900 / 6304 / 6439	4970 / 5320 / 5419	5186 / 5490 / 5660
F Altezza max al perno avambraccio	mm	5547 / 5896	5914 / 6248 / 6359	6832 / 7236 / 7371	5914 / 6248 / 6357	6128 / 6435 / 6537
G Massima profondità di scavo verticale	mm	2525 / 2941	2736 / 3151 / 3289	3366 / 3782 / 3920	3239 / 2890 / 3821	1877 / 2257 / 3507
H Raggio di rotazione anteriore minimo (senza brandeggio)	mm	2847 / 3047	2554 / 2679 / 2721	2223 / 2272 / 2288	2958 / 3102 / 3156	2705 / 2863 / 2906
Raggio di rotazione anteriore minimo (con brandeggio massimo)	mm	2478 / 2660	2310 / 2427 / 2466	1919 / 1963 / 1978	2364 / 2508 / 2562	2162 / 2360 / 2408
I Angolo di brandeggio sinistro	gradi	55				
J Angolo di brandeggio destro	gradi	60				
Angolo di azionamento benna	gradi	188				
Angolo di azionamento avambraccio	gradi	114	122	126	114	122
Forza di strappo alla benna	kN	57,1				
Forza di strappo all'avambraccio	kN	49,9 / 42,3 / 40,3				
Velocità di rotazione	giri/min	10				
		7,9				
		8,2				

## DOZER

Modello macchina		85z-2	86c-2	86c-2 TAB	90z-1	100c-1
Lunghezza dozer	mm	1497				
Altezza massima sopra il terreno	mm	471				
Profondità di scavo (sotto il livello del terreno)	mm	461				
Angolo d'attacco	gradi	27,8				
Larghezza	mm	2320				
Altezza	mm	473				
Sbalzo anteriore	mm	615				

## POSTAZIONE OPERATORE

Modello macchina		85z-2	86c-2	86c-2 TAB	90z-2	100c-2
Altezza cabina/tettuccio	mm	1554				
Altezza cabina/tettuccio con struttura protettiva FOGS di livello 1	mm	1643				
Altezza cabina/tettuccio con struttura protettiva FOGS di livello 2	mm	1730				
Lunghezza cabina/tettuccio	mm	1942				
Larghezza cabina/tettuccio	mm	1040				
Distanza da base sedile a tetto	mm	1120				
Larghezza vano porta	mm	612				

## RIFORMIMENTI

Modello macchina		85z-2	86c-2	86c-2 TAB	90z-2	100c-2
Serbaio carburante	l	112				
Liquido raffreddamento motore	l	11				
Olio motore	l	11,2				
Impianto idraulico	l	118				
Serbaio idraulico	l	66				

## RUMORE E VIBRAZIONE (85Z-2, 86C-2)

			Incertezza	Condizioni di misurazione
Rumore nella postazione dell'operatore (Lpa)	76 dB	(KpA)	0 dB	ISO 6396: 2008
Emissioni acustiche della macchina (Lwa)	95 dB	(KwA)	3 dB	ISO 6395: 1988
<b>Vibrazione mano-braccio (m/s<sup>2</sup>)</b>				
Funzionamento traslazione	≤ 2,5	(K)		EN ISO 5349-2: 2001*
Funzionamento a basso regime e scavo	≤ 2,5	(K)		EN ISO 5349-2: 2001*
Vibrazione corpo (m/s <sup>2</sup> )	0,3	(K)		ISO 2631-1: 1997*

\* In base a un ciclo di test definito in SAE J 1166

## RUMORE E VIBRAZIONE (90Z-2, 100C-2)

			Incertezza	Condizioni di misurazione
Rumore nella postazione dell'operatore (LpA)	78 dB	(KpA)	0 dB	ISO 6396: 2008
Emissioni acustiche della macchina (Lwa)	97 dB	(KwA)	1 dB	ISO 6395: 1988
<b>Vibrazione mano-braccio (m/s<sup>2</sup>)</b>				
Funzionamento traslazione	≤ 2,5	(K)		EN ISO 5349-2: 2001*
Funzionamento a basso regime scavo	≤ 2,5	(K)		EN ISO 5349-2: 2001*
Vibrazione corpo (m/s <sup>2</sup> )	0,4	(K)		ISO 2631-1: 1997*

\* In base a un ciclo di test definito in SAE J 1166

## DOTAZIONI

## ASSISTENZA E MANUTENZIONE

Intervallo di ingrassaggio gruppo di scavo ogni 500 ore	•
Ingrassatore e cartuccia	+
kit attrezzi	+
Riscaldatore monoblocco 110/240 V	+
Motori con kickdown automatico a 2 velocità	•
Tubi flessibili con codifica a colori	•
Riscaldamento automatico	•
Pompa di rifornimento elettrica	+
Datitag CESAR (solo REGNO UNITO)	•

## CINGOLI E CARRO

Cingoli in acciaio da 450 mm o 600 mm	+
Cingoli Geo Grip Road Liner da 450 mm	+
Lama angolata dozer a 4 vie	+
Flottante dozer	+
Cingoli in gomma da 450 mm a passo corto	+

## POSTAZIONE OPERATORE

Specchietto interno	+
Condizionatore	+
Tendina parasole regolabile	•
Sedile posteriore con schienale alto o sedile posteriore deluxe, riscaldato e con sospensione pneumatica	+
Impianto radio con presa multimediale	+
Presa multimediale	+
Ventilatore in cabina	+
Cabina ribaltabile	•
Tergicristallo a intermittenza con lavatergicristallo	•
Luci di lavoro anteriori e posteriori montate su tettuccio	•
Riscaldatore/sbrinatori a 3 velocità con 9 bocchette di sfogo regolabili	•
Display LCD a colori	•
Orologio digitale	•
Cassetta porta-attrezzi interna con serratura	•
Luce interna	•
Portabicchieri	•
Gancio appendiabiti	•
Presa accessori 12 V	•
Avvisatori acustici/visivi completi	•
Kit radio	•
Ritorno al minimo automatico	•

## POSTAZIONE OPERATORE (CONTINUA)

Sistema di ritorno sotto il minimo	•
Quattro modi di lavoro	•
Valvola di scambio elettronica per circuito ausiliario a singolo/doppio effetto	•
Sedile centrale posteriore con sospensioni	•
2 tappetini amovibili	•
10 diverse regolazioni di portata dell'attrezzatura	•
Controllo regime minimo a tocco singolo	•

## IMPIANTO IDRAULICO

Bassa portata a doppio effetto (low flow)	+
Circuito ausiliario a doppio effetto	•
Valvola di scambio benna-attrezzature sospese	+
Valvola di scambio elettronica con passaggio a singolo/doppio effetto	•
Comandi selezionabili (scambio ISO/SAE)	+
Servocomandi ISO con leva elettroidraulica del dozer	•
Sistema idraulico di frenatura rotazione con freno di stazionamento a disco	•
Impianto idraulico ORFS (a tenuta frontale con O-ring)	•
Selezione e memorizzazione attrezzature	•
Impianto predisposto per inclinazione/rotazione	+
Scarico pressione impianto ausiliario automatico	•

## PROTEZIONE E SICUREZZA

Struttura protettiva FOGS - livello 1 o 2	+
Protezione per ventilatore e radiatore	+
Staccabatteria*	•
Kit lampeggiante	+
Luci di lavoro a LED (con funzione Follow me home)	+
Allarme di traslazione	+
Estintore	+
Immobilizzatore JCB (sistema esclusivo con funzionamento a tasti o tastierino numerico)	+
Telecamera retrovisiva	+
Specchietto retrovisore angolato	+
Protezioni per avambraccio/cilindro idraulico	+
Allarme di traslazione "white noise"	+
Struttura protettiva vetro anteriore (sottile o spessa)	+
Avviamento in folle	•
Esclusione di tutti i comandi	•
Isolamento idraulico 2GO	•
LiveLink	•
Sistema di controllo stato	•

## DOTAZIONI ESTERNE

Sistema sovraccarico sollevamento avanzato	+
Quickhitch meccanico	+
Quickhitch idraulico	+
Tubazioni predisposte per quickhitch idraulico	+
Benne di scavo per impiego generale	+
Benne pulizia fossi/livellamento	+
Martello idraulico	+
Specchietti montati all'esterno della cabina	•
Avambraccio predisposto per trattenitore	+
Opzioni di verniciatura speciali	+
Protezioni per luci di lavoro (cabina)	+
Due coppie di luci di lavoro anteriori montate a tettuccio	+
Opzioni avambraccio corto e lungo	+
Kit faro rotante lampeggiante	•
Biella di collegamento benna elettrica e a 2 velocità	•
Supporto braccio HD con boccole	•
Luce di lavoro braccio protetta	•
Carrozzeria 100% acciaio	•

STANDARD • OPZIONALE +

\* Disponibile solo in alcuni paesi

## CAPACITÀ DI SOLLEVAMENTO - CINGOLI IN GOMMA DA 450 MM, BRACCIO DA 2900 MM, AVAMBRACCIO DA 1650 MM, SENZA BENNA

85Z

Punto di carico	2,0 m			3,0m			4,0			5,0m			Capacità al massimo sbraccio			Distanza
Altezza	Dozer sollevato	Dozer abbassato	Sul lato	Dozer sollevato	Dozer abbassato	Sul lato	Dozer sollevato	Dozer abbassato	Sul lato	Dozer sollevato	Dozer abbassato	Sul lato	Dozer sollevato	Dozer abbassato	Sul lato	Distanza
m	kg	kg	kg	kg	kg	kg	kg	kg	kg	kg	kg	kg	kg	kg	kg	m
4,0							1551*	1551*	1316				1277	1726*	965	4,8
3,0				2107*	2107*	2016	1728	1835*	1288	1211	1709*	915	1078	1709*	815	5,4
2,0							1667	2259*	1232	1188	1853*	894	999	1729*	754	5,6
1,0							1606	2663*	1176	1161	2012*	868	987	1774*	742	5,6
0,0				2467	4383*	1705	1571	2820*	1143	1143	2053*	851	1030	1809*	771	5,4
-1,0	3511*	3511*	3406	2473	3922*	1711	1566	2629*	1138				1173	1819*	873	4,9
-2,0				2517	2835*	1749	1601	1738*	1171				1601	1738*	1171	4,0

## CAPACITÀ DI SOLLEVAMENTO - CINGOLI IN GOMMA DA 450 MM, BRACCIO DA 2900 MM, AVAMBRACCIO DA 2100 MM, SENZA BENNA

85Z

Punto di carico	2,0 m			3,0m			4,0			5,0m			Capacità al massimo sbraccio			Distanza
Altezza	Dozer sollevato	Dozer abbassato	Sul lato	Dozer sollevato	Dozer abbassato	Sul lato	Dozer sollevato	Dozer abbassato	Sul lato	Dozer sollevato	Dozer abbassato	Sul lato	Dozer sollevato	Dozer abbassato	Sul lato	Distanza
m	kg	kg	kg	kg	kg	kg	kg	kg	kg	kg	kg	kg	kg	kg	kg	m
5,0							1329*	1329*	1321				1438	1539	1080	4,5
4,0							1268*	1268*	1268*	1222	1434*	924	1082	1502*	817	5,4
3,0							1561*	1561*	1561*	1544*	1544*	1025	927	1873*	784	5,8
2,0				2281*	2281*	2281*	2046*	2046*	1437	1190	1823*	1004	855	1915*	719	6
1,0				2378	4019*	1974	1565	2638*	1319	1077	2027*	932	814	1954*	698	6
0,0				2393	4448*	1863	1548	2903*	1191	1152	2172*	856	862	2005*	687	5,8
-1,0	3310*	3310*	3286	2163	4081*	1663	1452	2900*	1075	984	2071*	791	968	2070*	731	5,4
-2,0	4847	6151*	3352	2444	3411*	1680	1542	2254*	1112				1242	1614*	913	4,7

## CAPACITÀ DI SOLLEVAMENTO - CINGOLI IN GOMMA DA 450 MM, BRACCIO DA 2900 MM, AVAMBRACCIO DA 2250MM, SENZA BENNA

85Z

Punto di carico	2,0 m			3,0m			4,0			5,0m			Capacità al massimo sbraccio			Distanza
Altezza	Dozer sollevato	Dozer abbassato	Sul lato	Dozer sollevato	Dozer abbassato	Sul lato	Dozer sollevato	Dozer abbassato	Sul lato	Dozer sollevato	Dozer abbassato	Sul lato	Dozer sollevato	Dozer abbassato	Sul lato	Distanza
m	kg	kg	kg	kg	kg	kg	kg	kg	kg	kg	kg	kg	kg	kg	kg	m
5,0							1235*	1235*	1235*				1360	1483*	1027	4,7
4,0										1245	1371*	945	1056	1453*	800	5,5
3,0							1370*	1370*	1323	1231	1439*	932	925	1459*	699	5,9
2,0							1694	1884*	1253	1196	1630*	899	879	1492*	662	6,1
1,0							1607	2381*	1172	1156	1851*	860	844	1524*	632	6,2
0,0				2414	4302*	1652	1545	2701*	1115	1123	2000*	829	874	1571*	652	6
-1,0	2710*	2710*	3213	2390	4198*	1631	1520	2727*	1092	1110	1972*	817	980	1668*	727	5,5
-2,0	4611*	4611*	3283	2416	3550*	1655	1532	2357*	1102				1192	1666*	877	4,8



Capacità di sollevamento anteriore e posteriore



Capacità di sollevamento a 360°

## Note:

1. Le capacità di sollevamento sono espresse secondo la norma ISO 10567 ossia: il valore indicato è il minore tra il 75% del carico di ribaltamento minimo e l'87% della capacità di sollevamento idraulico. I valori contrassegnati con un asterisco (\*) si riferiscono alla capacità di sollevamento idraulico.
2. Le capacità di sollevamento si riferiscono alla macchina su terreno solido e livellato e dotata di punto di sollevamento idoneo e omologato.
3. Durante il sollevamento occorre montare una benna e il peso della benna deve essere sottratto dalle capacità di sollevamento di cui sopra.
4. Le capacità di sollevamento potrebbero essere limitate da norme locali. Consultare il proprio concessionario.

## CAPACITÀ DI SOLLEVAMENTO - CINGOLI IN GOMMA DA 450 MM, BRACCIO DA 3360MM, AVAMBRACCIO DA 1650 MM, SENZA BENNA

86C

Punto di carico	2,0 m			3,0m			4,0			5,0m			Capacità al massimo sbraccio			Distanza
Altezza	Dozer sollevato	Dozer abbassato	Sul lato	Dozer sollevato	Dozer abbassato	Sul lato	Dozer sollevato	Dozer abbassato	Sul lato	Dozer sollevato	Dozer abbassato	Sul lato	Dozer sollevato	Dozer abbassato	Sul lato	Distanza
m	kg	kg	kg	kg	kg	kg	kg	kg	kg	kg	kg	kg	kg	kg	kg	m
5,0							1555*	1555*	1555*				1571 *	1571 *	1571 *	4,1
4,0							1543*	1543*	1543*	1542	1555*	1287	1493	1567 *	1133	5,1
3,0				2268*	2268*	2268*	1808*	1808*	1762	1529	1614*	1274	1284	1576 *	976	5,6
2,0							2082	2209*	1690	1499	1776*	1243	1206	1606 *	916	5,8
1,0							2018	2547*	1627	1468	1932*	1211	1192	1653 *	903	5,8
0,0				3109	3612*	2371	1982	2673*	1592	1447	1994*	1190	1241	1707 *	936	5,6
-1,0	3360*	3360*	3360*	3118	3641*	2379	1976	2555*	1586	1445	1864*	1188	1373	1727 *	724	5,2
-2,0	4503*	4503*	4350	2974*	2974*	2414	1999	2091*	1608				1748	1756 *	1294	4,4

## CAPACITÀ DI SOLLEVAMENTO - CINGOLI IN GOMMA DA 450 MM, BRACCIO DA 3360MM, AVAMBRACCIO DA 2100 MM, SENZA BENNA

86C

Punto di carico	2,0 m			3,0m			4,0			5,0m			Capacità al massimo sbraccio			Distanza
Altezza	Dozer sollevato	Dozer abbassato	Sul lato	Dozer sollevato	Dozer abbassato	Sul lato	Dozer sollevato	Dozer abbassato	Sul lato	Dozer sollevato	Dozer abbassato	Sul lato	Dozer sollevato	Dozer abbassato	Sul lato	Distanza
m	kg	kg	kg	kg	kg	kg	kg	kg	kg	kg	kg	kg	kg	kg	kg	m
5,0													1399*	1399*	1195	4,9
4,0										1325*	1325*	1292	1273	1381*	972	5,6
3,0							1512*	1512*	1512*	1414*	1414*	1414*	1395*	1395*	961	6
2,0				2709*	2709*	2709*	1937*	1937*	1937*	1596*	1596*	1264	1128	1464*	888	6,2
1,0				3579*	3579*	2434	2352	2352*	1670	1793*	1793*	1215	1094	1508*	875	6,2
0,0				3002	3760*	2320	1887	2587*	1610	1433	1955*	1178	1089	1498*	911	6
-1,0	2861*	2861*	2861*	3353*	3353*	2309	1853	2542*	1559	1368	1959*	1157	1150	1550*	998	5,7
-2,0	4945*	4945*	4223	3062	3316*	2339	1934	2311*	1552	1416	1600*	1165	1416	1600*	1165	5
-3,0	3561*	3561*	3561*	2291*	2291*	2291*							1511*	1511*	1511*	3,9

## CAPACITÀ DI SOLLEVAMENTO - CINGOLI IN GOMMA DA 450 MM, BRACCIO DA 3360MM, AVAMBRACCIO DA 2250MM, SENZA BENNA

86C

Punto di carico	2,0 m			3,0m			4,0			5,0m			Capacità al massimo sbraccio			Distanza
Altezza	Dozer sollevato	Dozer abbassato	Sul lato	Dozer sollevato	Dozer abbassato	Sul lato	Dozer sollevato	Dozer abbassato	Sul lato	Dozer sollevato	Dozer abbassato	Sul lato	Dozer sollevato	Dozer abbassato	Sul lato	Distanza
m	kg	kg	kg	kg	kg	kg	kg	kg	kg	kg	kg	kg	kg	kg	kg	m
5,0										1314*	1314*	1291	1339*	1339*	1248	5,1
4,0										1258*	1258*	1298	1221	1333*	1020	5,8
3,0							1453*	1453*	1453*	1371*	1371*	1274	1093	1347*	912	6,2
2,0				2638*	2638*	2586	1880*	1880*	1699	1494	1568*	1234	1031	1376*	779	6,4
1,0				3149	3599*	2401	2010	2305*	1615	1451	1775*	1191	1018	1417*	768	6,4
0,0				3062	3654*	2320	1953	2563*	1558	1419	1915*	1158	1078	1507*	890	6,1
-1,0	2727*	2727*	2727*	3044	3846*	2303	1929	2595*	1535	1404	1924*	1143	1150	1535*	947	5,8
-2,0	4588*	4588*	4191	3065	3414*	2323	1935	2366*	1540	1413	1688*	1152	1343	1546*	1099	5,2
-3,0	3993*	3993*	3993*	2497*	2497*	2381	1639*	1639*	1587				1547*	1547*	1538	4,1



Capacità di sollevamento anteriore e posteriore



Capacità di sollevamento a 360°

## Note:

1. Le capacità di sollevamento sono espresse secondo la norma ISO 10567 ossia: il valore indicato è il minore tra il 75% del carico di ribaltamento minimo e l'87% della capacità di sollevamento idraulico. I valori contrassegnati con un asterisco (\*) si riferiscono alla capacità di sollevamento idraulico.
2. Le capacità di sollevamento si riferiscono alla macchina su terreno solido e livellato e dotata di punto di sollevamento idoneo e omologato.
3. Durante il sollevamento occorre montare una benna e il peso della benna deve essere sottratto dalle capacità di sollevamento di cui sopra.
4. Le capacità di sollevamento potrebbero essere limitate da norme locali. Consultare il proprio concessionario.

## CAPACITÀ DI SOLLEVAMENTO - CINGOLI IN GOMMA DA 450 MM, BRACCIO DA 3360 MM, AVAMBRACCIO DA 1650 MM, SENZA BENNA

86C TAB

Punto di carico	3,0m			4,0m			5,0			6,0m			Capacità al massimo sbraccio			Distanza
Altezza	Dozer sollevato	Dozer abbassato	Sul lato	Dozer sollevato	Dozer abbassato	Sul lato	Dozer sollevato	Dozer abbassato	Sul lato	Dozer sollevato	Dozer abbassato	Sul lato	Dozer sollevato	Dozer abbassato	Sul lato	Distanza
m	kg	kg	kg	kg	kg	kg	kg	kg	kg	kg	kg	kg	kg	kg	kg	m
6,0				1752*	1752*	1584							1752*	1752*	1584	4
5,0				1618*	1618*	1624	1421	1559*	1193				1210	1487*	1016	5,5
4,0				1227*	1227*	1227*	1418	1558*	1190				1153	1477*	983	5,8
3,0				1360*	1360*	1360*	1380	1653*	1151	1031	1427*	860	1014	1413*	848	6,2
2,0	2283*	2283*	2251	1714*	1714*	1392	1329	1763*	1098	1008	1445*	836	948	1368*	828	6,4
1,0	2961	3218*	2052	1844	2109*	1316	1285	1816*	1052	989	1409*	817	909	1332*	789	6,4
0,0	2839	3619*	1947	1809	2196*	1285	1258	1762*	1024	984	1250*	811	897	1295*	769	6,2
-1,0	2512*	2512*	1914	1780	1922*	1284	1253	1565*	1018				1106	1154*	882	5,9
-2,0	1869*	1869*	1935	1466	1466*	1308	1096*	1096*	1040				972*	972*	995	5,2

## CAPACITÀ DI SOLLEVAMENTO - CINGOLI IN GOMMA DA 450 MM, BRACCIO DA 3360 MM, AVAMBRACCIO DA 2100MM, SENZA BENNA

86C TAB

Punto di carico	3,0m			4,0m			5,0			6,0m			Capacità al massimo sbraccio			Distanza
Altezza	Dozer sollevato	Dozer abbassato	Sul lato	Dozer sollevato	Dozer abbassato	Sul lato	Dozer sollevato	Dozer abbassato	Sul lato	Dozer sollevato	Dozer abbassato	Sul lato	Dozer sollevato	Dozer abbassato	Sul lato	Distanza
m	kg	kg	kg	kg	kg	kg	kg	kg	kg	kg	kg	kg	kg	kg	kg	m
6,0				1445*	1445*	1445*	1389*	1389*	1389*				1389*	1389*	1389*	5
5,0				1430*	1430*	1430*	1375*	1375*	1375*	1194*	1194*	1194*	1194*	1194*	1194*	6
4,0				1551*	1551*	1551*	1057*	1057*	1057*	1253*	1253*	1253*	1192	1306*	964	6,3
3,0				2070*	2070*	2070*	1169*	1169*	1169*	1065*	1065*	1065*	1069	1252*	861	6,7
2,0	1831*	1831*	1831*	1420*	1420*	1420*	1411*	1411*	1410	1400*	1400*	1004	1033	1234*	829	6,8
1,0	2981*	2981*	2182	2012*	2012*	1553	1502	1546*	1126	1218	1440*	972	997	1174*	797	6,9
0,0	3374	3656*	2042	2151	2381*	1469	1453	1719*	1081	1195	1407*	948	1030	1149*	821	6,7
-1,0	3294	3828*	1982	1981	2027*	1413	1407	1627*	1159	1188	1259*	941	1096	1052*	873	6,4
-2,0	3289	3530*	1979	1662*	1662*	1427	1327*	1327*	1168				947*	947*	1002	5,8
-3,0				1038*	1038*	1038*							642*	642*	642*	4,9

## CAPACITÀ DI SOLLEVAMENTO - CINGOLI IN GOMMA DA 450 MM, BRACCIO DA 3360 MM, AVAMBRACCIO DA 2250MM, SENZA BENNA

86C TAB

Punto di carico	3,0m			4,0m			5,0			6,0m			Capacità al massimo sbraccio			Distanza
Altezza	Dozer sollevato	Dozer abbassato	Sul lato	Dozer sollevato	Dozer abbassato	Sul lato	Dozer sollevato	Dozer abbassato	Sul lato	Dozer sollevato	Dozer abbassato	Sul lato	Dozer sollevato	Dozer abbassato	Sul lato	Distanza
m	kg	kg	kg	kg	kg	kg	kg	kg	kg	kg	kg	kg	kg	kg	kg	m
6,0				1420*	1420*	1420*	1443	1497*	1226				1443	1497*	1226	5
5,0				1372*	1372*	1372*	1337*	1337*	1253				1174	1478*	952	5,9
4,0				1500*	1500*	1500*	1383*	1383*	1239	1207	1348*	988	1056	1321*	862	6,5
3,0				1773*	1773*	1569	1133*	1133*	1116	1191	1392*	972	979	1364*	798	6,8
2,0				1364*	1364*	1364*	1312*	1312*	1087	1166	1460*	947	928	1253*	753	7
1,0	2715*	2715*	2176	1863*	1863*	1404	1333	1551*	1050	1141	1510*	921	918	1232*	744	7
0,0	2950	3490*	2060	1875	2272*	1362	1303	1761*	1017	1122	1500*	902	949	1297*	767	6,8
-1,0	2780*	2780*	2011	1836	2205*	1343	1290	1760*	1067	1116	1382*	896	1007	1153*	813	6,5
-2,0	2644*	2644*	2008	1830	1866*	1338	1295	1492*	1073	1008*	1008*	911	1008*	1008*	911	6
-3,0	1756*	1756*	1756*	1282*	1282*	1282*	856*	856*	856*				780*	780*	780*	5,1



Capacità di sollevamento anteriore e posteriore



Capacità di sollevamento a 360°

## Note:

1. Le capacità di sollevamento sono espresse secondo la norma ISO 10567 ossia: il valore indicato è il minore tra il 75% del carico di ribaltamento minimo e l'87% della capacità di sollevamento idraulico. I valori contrassegnati con un asterisco (\*) si riferiscono alla capacità di sollevamento idraulico.
2. Le capacità di sollevamento si riferiscono alla macchina su terreno solido e livellato e dotata di punto di sollevamento idoneo e omologato.
3. Durante il sollevamento occorre montare una benna e il peso della benna deve essere sottratto dalle capacità di sollevamento di cui sopra.
4. Le capacità di sollevamento potrebbero essere limitate da norme locali. Consultare il proprio concessionario.















## CAPACITÀ DI SOLLEVAMENTO - CINGOLI IN GOMMA DA 450 MM, BRACCIO DA 3360 MM, AVAMBRACCIO DA 1650 MM, SENZA BENNA

90Z

Punto di carico	2,0 m			3,0m			4,0			5,0m			Capacità al massimo sbraccio			Distanza
																
Altezza	Dozer sollevato	Dozer abbassato	Sul lato	Dozer sollevato	Dozer abbassato	Sul lato	Dozer sollevato	Dozer abbassato	Sul lato	Dozer sollevato	Dozer abbassato	Sul lato	Dozer sollevato	Dozer abbassato	Sul lato	Distanza
m	kg	kg	kg	kg	kg	kg	kg	kg	kg	kg	kg	kg	kg	kg	kg	m
5,0							1385*	1385*	1385*				1459*	1459*	1168	4,5
4,0							1408*	1408*	1408*	1322	1612*	996	1201	1634*	905	5,3
3,0				2233*	2233*	2101	1705*	1705*	1362	1304	1719*	979	1034	1645*	778	5,8
2,0							1764	2478*	1289	1270	1928*	946	970	1679*	727	6
1,0							1697	2889*	1226	1236	2124*	914	957	1732*	714	6
0,0				2611*	2611*	1785	1663	3020*	1195	1214	2207*	894	993	1792*	738	5,8
-1,0	2726*	2726*	2726*	2627	4150*	1796	1658	2870*	1191	1210	2091*	890	1094	1819*	810	5,4
-2,0	4172*	4172*	3202	2663	3360*	1829	1680	2364*	1211				1380	1852*	1011	4,6















## CAPACITÀ DI SOLLEVAMENTO - CINGOLI IN GOMMA DA 450 MM, BRACCIO DA 3360 MM, AVAMBRACCIO DA 2250 MM, SENZA BENNA

90Z

Punto di carico	2,0 m			3,0m			4,0			5,0m			Capacità al massimo sbraccio			Distanza
																
Altezza	Dozer sollevato	Dozer abbassato	Sul lato	Dozer sollevato	Dozer abbassato	Sul lato	Dozer sollevato	Dozer abbassato	Sul lato	Dozer sollevato	Dozer abbassato	Sul lato	Dozer sollevato	Dozer abbassato	Sul lato	Distanza
m	kg	kg	kg	kg	kg	kg	kg	kg	kg	kg	kg	kg	kg	kg	kg	m
5,0										1234*	1424*	995	1255	1463*	943	5,2
4,0										1189*	1372*	1282*	1037	1432*	809	5,8
3,0							1540*	1559*	1594*	1438*	1475*	992	967	1429*	683	6,2
2,0				3244*	3359*	2239*	2227*	2275*	1335	1422	1784*	953	883	1509*	625	6,4
1,0				2726	3966*	1808	1841	2671*	1277	1300	1997*	901	867	1540*	602	6,5
0,0				3045*	4115*	1684	1743	3062*	1130	1260	2237*	887	914	1670*	656	6,4
-1,0	2300*	2300*	2300*	2270	3686*	1664	1603	2945*	1140	1186	2166*	878	953	1664*	697	5,9
-2,0	3991*	3991*	3089	2588	3792*	1760	1628	2595*	1160	1187	1836*	866	1114	1640*	817	5,2
-3,0	3311*	3311*	3183	2250*	2250*	1818	1458*	1458*	1208				1352*	1352*	1163	4,1

## CAPACITÀ DI SOLLEVAMENTO - CINGOLI IN GOMMA DA 450 MM, BRACCIO DA 3360 MM, AVAMBRACCIO DA 2250 MM, SENZA BENNA

90Z

Punto di carico	2,0 m			3,0m			4,0			5,0m			Capacità al massimo sbraccio			Distanza
																
Altezza	Dozer sollevato	Dozer abbassato	Sul lato	Dozer sollevato	Dozer abbassato	Sul lato	Dozer sollevato	Dozer abbassato	Sul lato	Dozer sollevato	Dozer abbassato	Sul lato	Dozer sollevato	Dozer abbassato	Sul lato	Distanza
m	kg	kg	kg	kg	kg	kg	kg	kg	kg	kg	kg	kg	kg	kg	kg	m
5,0										1148*	1148*	1004	1204	1390*	906	5,3
4,0										1126*	1126*	1005	983	1384*	738	6
3,0							1340*	1340*	1340*	1253*	1253*	980	879	1400*	657	6,4
2,0							1779	2080*	1300	1265	1690*	940	827	1433*	615	6,6
1,0							1690	2602*	1217	1220	1942*	897	815	1479*	603	6,6
0,0				2557	3274*	1731	1632	2900*	1164	1186	2111*	865	860	1576*	634	6,3
-1,0	2184*	2184*	2184*	2548	4465*	1723	1610	2923*	1144	1170	2130*	850	915	1609*	672	6
-2,0	3701*	3701*	3059	2571	3918*	1744	1617	2656*	1150	1176	1904*	856	1064	1626*	779	5,4
-3,0	3779*	3779*	3149	2458*	2458*	1797	1643*	1643*	1189				1411*	1411*	1082	4,3



Capacità di sollevamento anteriore e posteriore



Capacità di sollevamento a 360°

**Note:**

1. Le capacità di sollevamento sono espresse secondo la norma ISO 10567 ossia: il valore indicato è il minore tra il 75% del carico di ribaltamento minimo e l'87% della capacità di sollevamento idraulico. I valori contrassegnati con un asterisco (\*) si riferiscono alla capacità di sollevamento idraulico.
2. Le capacità di sollevamento si riferiscono alla macchina su terreno solido e livellato e dotata di punto di sollevamento idoneo e omologato.
3. Durante il sollevamento occorre montare una benna e il peso della benna deve essere sottratto dalle capacità di sollevamento di cui sopra.
4. Le capacità di sollevamento potrebbero essere limitate da norme locali. Consultare il proprio concessionario.

## CAPACITÀ DI SOLLEVAMENTO - CINGOLI IN GOMMA DA 450 MM, BRACCIO DA 3682 MM, AVAMBRACCIO DA 1650 MM, SENZA BENNA

100C

Punto di carico	2,0 m			3,0m			4,0			5,0m			Capacità al massimo sbraccio			Distanza
Altezza m	Dozer sollevato kg	Dozer abbassato kg	Sul lato kg	Dozer sollevato kg	Dozer abbassato kg	Sul lato kg	Dozer sollevato kg	Dozer abbassato kg	Sul lato kg	Dozer sollevato kg	Dozer abbassato kg	Sul lato kg	Dozer sollevato kg	Dozer abbassato kg	Sul lato kg	
5,0							1725*	1725*	1725*				1784*	1784*	1784*	4,6
4,0							1842*	1842*	1842*	1763	1845	1614	1768*	1768*	1438	5,4
3,0				3040*	3040*	3040*	2229*	2229*	2171	1904	1993	1588	1684	1869*	1285	5,8
2,0							2729*	2729*	2084	2053	2220	1548	1586	1915*	1208	6
1,0							2751	3237*	2015	2012	2415*	1510	1533	1942*	1166	6,1
0,0				2353*	2353*	2353*	2713	3335*	1980	1986	2490	1486	1628	2051*	1232	5,8
-1,0	2766*	2766*	2766*	4199*	4199*	2961	2707	3175*	1974	1979	2378	1480	1745	2043*	1316	5,5
-2,0	5000*	5000*	5000*	3543*	3543*	2993	2598*	2598*	1992				1967*	1967*	1577	4,8
-3,0				2297*	2297*	2297*							1892*	1892*	1892*	3,5

## CAPACITÀ DI SOLLEVAMENTO - CINGOLI IN GOMMA DA 450 MM, BRACCIO DA 3682 MM, AVAMBRACCIO DA 1650 MM, SENZA BENNA

100C

Punto di carico	2,0 m			3,0m			4,0			5,0m			Capacità al massimo sbraccio			Distanza
Altezza m	Dozer sollevato kg	Dozer abbassato kg	Sul lato kg	Dozer sollevato kg	Dozer abbassato kg	Sul lato kg	Dozer sollevato kg	Dozer abbassato kg	Sul lato kg	Dozer sollevato kg	Dozer abbassato kg	Sul lato kg	Dozer sollevato kg	Dozer abbassato kg	Sul lato kg	
5,0										1530*	1530*	1530*	1563*	1563*	1527	5,2
4,0							1542*	1542*	1542*	1539*	1539*	1539*	1568*	1568*	1259	5,9
3,0				2385*	2385*	2385*	1926*	1926*	1926*	1708*	1708*	1587	1485	1664*	1132	6,3
2,0							2454*	2454*	2090	1953*	1953*	1540	1404	1701*	1068	6,5
1,0							2743	3042*	2004	1997	2285*	1494	1388	1751*	1053	6,5
0,0				2704*	2704*	2704*	2685	3265*	1952	1961	2426*	1461	1436	1819*	1085	6,3
-1,0	2466*	2466*	2466*	4202	4622*	2897	2665	3226*	1933	1945	2410*	1445	1560	1898*	1174	5,9
-2,0	4391*	4391*	4391*	3916*	3916*	2921	2674	2920*	1941	1952	2152*	1452	1808	1938*	1352	5,3
-3,0	4539*	4539*	4539*	2963*	2963*	2963*	2086*	2086*	1982				1834*	1834*	1805	4,3

## CAPACITÀ DI SOLLEVAMENTO - CINGOLI IN GOMMA DA 450 MM, BRACCIO DA 3682 MM, AVAMBRACCIO DA 1650 MM, SENZA BENNA

100C

Punto di carico	2,0 m			3,0m			4,0			5,0m			Capacità al massimo sbraccio			Distanza
Altezza m	Dozer sollevato kg	Dozer abbassato kg	Sul lato kg	Dozer sollevato kg	Dozer abbassato kg	Sul lato kg	Dozer sollevato kg	Dozer abbassato kg	Sul lato kg	Dozer sollevato kg	Dozer abbassato kg	Sul lato kg	Dozer sollevato kg	Dozer abbassato kg	Sul lato kg	
5,0										1443*	1443*	1443*	1510*	1510*	1438	5,4
4,0										1469*	1469*	1469*	1513*	1513*	1212	6,1
3,0				2324*	2324*	2324*	1916*	1916*	1916*	1710*	1710*	1710*	1607*	1607*	1109	6,5
2,0				3577*	3577*	3577*	2437*	2437*	2437*	1961*	1961*	1615	1364	1674*	1066	6,6
1,0				4202*	4202*	2849	2911*	2911*	2071	2217*	2217*	1533	1333	1734*	1025	6,6
0,0				4347*	4347*	2854	2687	3232*	1963	1969	2467*	1471	1385	1800*	1040	6,4
-1,0	4444*	4444*	3309	4052*	4052*	2660	2633	3261*	1853	1940	2520*	1416	1493	1883*	1112	6,1
-2,0	4118*	4118*	4118*	4027*	4027*	2904	2662	2976*	1930	1942	2206*	1442	1709	1871*	1280	5,5
-3,0	4966*	4966*	4966*	3149*	3149*	2956	2229*	2229*	1965				1832*	1832*	1674	4,5



Capacità di sollevamento anteriore e posteriore



Capacità di sollevamento a 360°

## Note:

1. Le capacità di sollevamento sono espresse secondo la norma ISO 10567 ossia: il valore indicato è il minore tra il 75% del carico di ribaltamento minimo e l'87% della capacità di sollevamento idraulico. I valori contrassegnati con un asterisco (\*) si riferiscono alla capacità di sollevamento idraulico.
2. Le capacità di sollevamento si riferiscono alla macchina su terreno solido e livellato e dotata di punto di sollevamento idoneo e omologato.
3. Durante il sollevamento occorre montare una benna e il peso della benna deve essere sottratto dalle capacità di sollevamento di cui sopra.
4. Le capacità di sollevamento potrebbero essere limitate da norme locali. Consultare il proprio concessionario.



**UN'UNICA AZIENDA OLTRE 300 MACCHINE**

Il rivenditore JCB più vicino a te

**Midi escavatore 85z-2/86c-2/90z-2/100c-2**

Peso operativo: 8300/9750kg Potenza netta motore: 45,4kW

JCB Sales Limited, Rokeceter, Staffordshire, United Kingdom ST14 5JP.

Tel: +44 (0)1889 590312 Email: salesinfo@jcb.com

Scarica le ultimissime informazioni su questa gamma di prodotti all'indirizzo: [www.jcb.com](http://www.jcb.com)

©2009 JCB Sales. Tutti i diritti riservati. nessuna parte di questa pubblicazione può essere riprodotta, memorizzata in un sistema di archiviazione o trasmessa in qualsiasi forma o mediante qualsiasi altro mezzo, elettronico, meccanico, di fotocopiatura o altro, senza previa autorizzazione da parte di JCB Sales. Tutti i riferimenti di questa pubblicazione a pesi operativi, dimensioni, capacità e altri parametri prestazionali sono puramente indicativi e possono variare a seconda dello specifico allestimento della macchina. Non si deve quindi fare affidamento su di essi per quanto concerne la valutazione dell'idoneità a una specifica applicazione. Per suggerimenti e consigli rivolgersi sempre al proprio concessionario JCB. Per suggerimenti e consigli rivolgersi sempre al proprio concessionario JCB. JCB si riserva il diritto di modificare le caratteristiche senza alcun preavviso. Le foto e le specifiche riportate possono comprendere dotazioni opzionali e accessori.

